



ВАИИА



Руководство по сборке парусного вооружения



Фирма «Фордевинд-Регата», 197110, Санкт-Петербург, Петровская коса, д. 7,
тел.: (812) 320 1853, 327 4580, факс: (812) 323 9563
<http://www.fordewind-regatta.ru>

Инструкция по сборке парусного вооружения швертбота Bahia.

В данном руководстве представлены инструкции по сборке парусного вооружения швертбота Laser Bahia. Некоторые элементы вооружения Вашей яхты могут отличаться по цвету и характеристикам от тех, что изображены в данном руководстве. Фирма Performance Sailcraft Europe оставляет за собой право изменять комплект поставки без предварительного уведомления.



Оглавление

Правила безопасности	3
Важная информация	3
Словарь терминов	5
Техническое обслуживание и уход за лодкой	6
Расположение номера на парусе	7
Сборка и установка мачты	8
Гик и оттяжка гика	13
Парусное вооружение	14
Натяжение нижних вант	16
Геннакер	16
Грот (спортивный и стандартный)	21
Грота-шкот	23
Оттяжка Каннингхэма	24
Система рифления с одним тросом	24
Руль и шверт	26
Спуск на воду и основы безопасного плавания	28

Правила безопасности

Данное руководство не является пособием по судовождению и не может быть использовано для обучения навыкам управления швертботом. Перед спуском судна на воду, пожалуйста, внимательно прочтите все инструкции.

Перед выходом:

- Обязательно наденьте подходящую по сезону одежду и подготовьте средства для обеспечения безопасности, требуемые правилами ГИМС.
- Спасательные жилеты должны быть надеты соответствующим образом у всех членов экипажа.
- Оставьте информацию о маршруте и количестве человек на борту.
- Узнайте прогноз погоды.
- Уточните время прилива и отлива, если требуется.
- Перед выходом в незнакомом месте расспросите об условиях водоема.
- Обязательно проверьте состояние судна.
- Перед установкой мачты, спуском судна на воду и подъемом на берег обязательно проверяйте, нет ли поблизости низко расположенных электрических проводов.

Во время выхода:

- Соблюдайте правила расхождения судов.
- Следите за изменением погодных условий.
- Никогда не выходите на воду при погодных условиях, не соответствующих Вашей подготовке. Убедитесь, что Вы и Ваш экипаж справитесь с любыми изменениями ветра.
- Все действия по управлению парусами и судном выполняйте осознанно, отдавая себе отчет в последствиях.

Важная информация

На корпусе швертбота имеются три лючка и сливное отверстие с пробкой на транце. Перед каждым выходом обязательно проверяйте, что все они надежно закрыты и не пропускают воду:



1. Лючок на палубе по правому борту, перед бимсом.

2. Лючок в области центральной консоли между опорами дуги. Это водонепроницаемый отсек для ключей, мобильного телефона, бумажника и т. п., и он не является элементом системы поддержания плавучести.



3. Кормовой лючок.
4. Пробка сливного отверстия на транце.

Пример НЕПРАВИЛЬНОЙ установки крышки лючка:



Мачтовый поплавок (приобретается отдельно)

Внимание! Мачтовый поплавок является средством обеспечения плавучести только для мачты. Не следует полностью полагаться на него, так как в случае опрокидывания лодки может получиться так, что он не остановит ее переворачивания. Фирма Performance Sailcraft Europe Limited не несет ответственность за ущерб, понесенный пользователем в подобном случае.

Фирма Performance Sailcraft Europe Limited также не может гарантировать пригодность мачтового поплавка для любых условий и всех типов судов. Конечная ответственность всецело ложится на пользователя. Перед выходом в открытый водоем следует обязательно проверить работу мачтового поплавка с конкретным судном.

Словарь терминов

- Бушприт:** элемент рангоута, поддерживающий галсовый угол геннакера.
- Верхние ванты:** тросы, поддерживающие мачту по бортам. Крепятся в точке 3/4 высоты мачты.
- Галсовый угол:** передний нижний угол паруса.
- Геннакер:** парус, используемый при движении на полных курсах, выносимый на бушприт.
- Гик:** элемент рангоута, растягивающий грот по нижней шкаторине.
- Грота-шкот:** оттяжка шкотового угла.
- Задняя шкаторина:** задняя кромка паруса.
- Корма:** задняя оконечность корпуса судна.
- Краспицы:** парные поперечные металлические профили, через которые проходят верхние ванты.
- Лата:** тонкая пластина, вставляемая в узкий длинный карман на задней шкаторине паруса.
- Нижние ванты:** тросы, поддерживающие мачту со стороны бортов. Крепятся в точке 1/4 высоты мачты.
- Нижняя шкаторина:** нижняя кромка паруса.
- Нос:** передняя оконечность судна
- Оттяжка гика:** снасть, предназначенная для регулировки натяжения задней шкаторины паруса.
- Оттяжка Каннингхэма:** снасть для регулировки натяжения грота по передней шкаторине.
- Передняя шкаторина:** передняя кромка паруса.
- Планширь:** верхний край борта судна.
- Рулевые петли:** пара петель на транце, предназначенных для крепления руля.
- Руль:** устройство, предназначенное для управления судном.
- Стаксель:** треугольный парус, устанавливающийся перед мачтой.
- Степс мачты:** гнездо для установки мачты.
- Стопор:** приспособление для быстрого крепления троса.
- Фал:** трос для подъема и спуска паруса.
- Фаловый угол:** верхний угол паруса.
- Флюгарка:** флажок, по которому определяют направление ветра.
- Штаг:** трос, поддерживающий мачту со стороны носа судна.
- Шкотовый угол:** задний нижний угол паруса.
- Шкоты:** тросы используемые для управления положением парусов.
- Шпор мачты:** нижняя законцовка мачты.

Техническое обслуживание и уход за лодкой

- Содержите оборудование в чистоте и периодически промывайте его пресной водой. При неблагоприятных условиях (соленая вода) вокруг отверстий для болтов и заклепок могут образовываться бурые пятна. Это не является серьезной проблемой: просто удалите пятна при помощи тонкой наждачной бумаги.
- Попавшая внутрь корпуса вода должна быть удалена при первой возможности.
- Регулярно проверяйте состояние тросов, такелажа и креплений.
- Для предотвращения заклинивания периодически смазывайте все движущиеся части небольшим количеством тефлоновой смазки. Не используйте масло.
- Проверяйте состояние карабинов, скоб и стопорных пальцев. Защитите стопорные пальцы от расконтривания марками из изоляционной ленты.
- Не используйте самостопорящиеся гайки более трех раз.
- Не оставляйте такелаж под нагрузкой когда лодка не используется или во время хранения.
- Поврежденные или изношенные детали заменяйте.
- После использования в морских условиях тщательно промойте паруса пресной водой, высушите и храните в сухом месте.
- Тележку мойте пресной водой и регулярно проверяйте.
- Ремонт полиэтиленового корпуса должен выполняться только квалифицированными специалистами с применением соответствующего оборудования.
- Ультрафиолетовые лучи могут вызывать обесцвечивание некоторых деталей и креплений. Для защиты от солнца используйте чехлы.
- Не следует оставлять лодку на камнях, так как на полиэтиленовом корпусе могут образоваться вмятины. Лучше всего хранить корпус на тележке с поддерживающими лентами.
- При хранении лодки на кильблоках следите за равномерным распределением нагрузки на корпус. Избыточная нагрузка может привести к образованию вмятин или повреждению корпуса.

Расположение номера на парусе

Рекомендуется наклеивать номера на паруса в сухую безветренную погоду.

Стандартный и спортивный паруса

1. Разложите парус на ровной поверхности правой стороной вверх.
2. Цифры номера со стороны правого борта должны всегда быть выше, чем со стороны левого.
3. Отмерьте 60 мм вниз от шва сразу под логотипом.
4. Начертите линию, параллельную шву.
5. Отмерьте по этой линии расстояние 100 мм от задней шкаторины.
6. Первая цифра должна находиться на расстоянии 100 мм от задней шкаторины, а верхушки цифр — касаться линии, параллельной шву.
7. Цифры должны отстоять друг от друга на 60 мм.
8. Переверните парус и наклейте левый номер на 60 мм ниже правого. Цифры должны располагаться параллельно шву.



Сборка и установка мачты

1. Достаньте мачту из упаковки.



2. Проверьте, что все фалы закреплены на основании мачты и на конце каждого завязана «восьмерка».

3. Вставьте ванты и зафиксируйте их заглушками (заглушки должны плотно закрывать отверстия). При необходимости используйте отвертку среднего размера.



4. Если требуется, установите тросы для трапеции с заглушками в крепления на мачте. (Примечание: комплект для трапеции приобретается отдельно).



5. Установите краспицы (см. схему расположения стопорных пальцев на следующей странице).

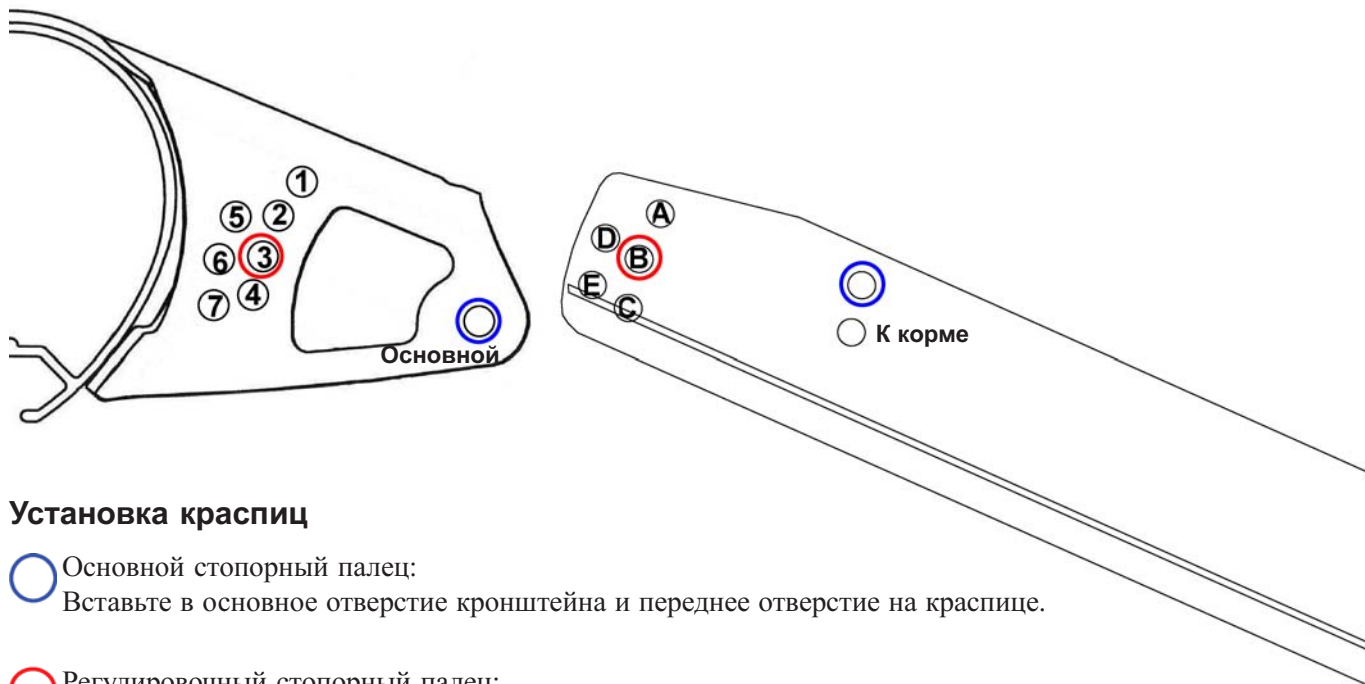

Установка краспиц

- Основной стопорный палец:
Вставьте в основное отверстие кронштейна и переднее отверстие на краспице.
- Регулировочный стопорный палец:
Вставьте в регулировочное отверстие 3 кронштейна и в регулировочное отверстие В на краспице.

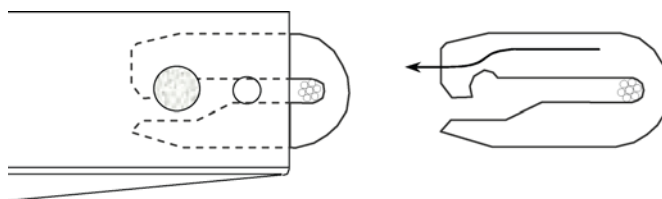

Наконечники краспиц

- Выньте стопорный палец и извлеките заглушку краспицы.
- Оденьте заглушку на ванту и снова вставьте в краспицу.
- Вставьте стопорный палец и зафиксируйте стопорным кольцом.

Безопасность

Все стопорные пальцы следует устанавливать стопорным кольцом вниз. Все кольца и внешние выступающие окончания краспиц следует обмотать изоляционной лентой. Это позволит уменьшить истирание грога и предотвратить повреждение парусов и фалов.

6. Обязательно оберните изоляционной лентой все стопорные пальцы и стопорные кольца на краспицах, иначе можно повредить парус.



7. Установка мачтового поплавка (приобретается отдельно).



- Наклейте на топ мачты самоклеющуюся полоску из неопрена. Полоска должна располагаться сразу под фаловой оковкой, но не на ней.



- Оденьте поплавков на мачту и привяжите его за скобы. Одна скоба находится спереди на мачте, а другая — на передней части поплавка.

Внимание! Мачтовый поплавок является средством обеспечения плавучести только для мачты. Не следует полностью полагаться на него, так как в случае опрокидывания лодки может получиться так, что он не остановит ее перевертывания. Фирма Performance Sailcraft Europe Limited не несет ответственность за ущерб, понесенный пользователем в подобном случае.

Фирма Performance Sailcraft Europe Limited также не может гарантировать пригодность мачтового поплавка для любых условий и всех типов судов. Конечная ответственность всецело ложится на пользователя. Перед выходом в открытый водоем следует обязательно проверить работу мачтового поплавка с конкретным судном.

Подъем мачты

Примечание: данную операцию необходимо выполнять вдвоем, так как партнер должен держать штаг. Обязательно убедитесь, что поблизости нет низко расположенных электрических проводов.



8. Вставьте стопорный палец и зафиксируйте его стопорным кольцом.



9. Закрепите ванты при помощи стопорного пальца в вант-путенсе. Используйте для крепления отверстие, маркированное цифрой 7.

10. Вдвоем установите мачту: один человек поднимает ее, стоя в лодке, а другой — тянет за штаг.

Внимание! Находясь в лодке, стойте впереди колес тележки, чтобы лодка не опрокинулась.





11. Временно закрепите штаг вокруг дуги ограждения геннакера (но не вокруг барабана закрутки).

12. Закрепите нижние ванты такелажными скобами за вант-путенс.



13. Закрепите верхние концы нижних вант на мачте, но не натягивайте их. (Примечание: Окончательная регулировка натяжения нижних вант выполняется после натяжения стаксель-фала).



14. Подсоедините кольца трапеции к закрепленным на корпусе резинкам. Для этого проденьте петлю резинки через кольцо у нижнего края шкива. (Примечание: комплект для трапеции приобретается отдельно).

15. Наденьте петлю на кольцо трапеции и затяните резинку.



Гик и оттяжка гика



1. Распакуйте гик и оттяжку.

2. Закрепите гик на мачте при помощи стопорного кольца (стопор должен находиться снизу).



3. Привяжите трос оттяжки гика к двойному блоку с обушком, который находится у шпора мачты.



4. Закрепите упор оттяжки на мачте при помощи стопорного пальца. Стопор должен находиться снизу и быть повернут, как показано на фото.

5. Конец гика-шкота закрепите узлом на блоке, расположенным над дугой и ведите трос, как показано на фото.



Парусное вооружение



1. Прежде чем устанавливать стаксель, убедитесь, что трос закрутки полностью намотан на барабан.

2. Разверните стаксель и закрепите галсовый угол на барабане. Обмотайте стопорный палец изолентой.



3. Закрепите фаловый угол стакселя на вертлюге закрутки стакселя и обмотайте его изолентой, прежде чем поднимать парус.

4. Поднимите стаксель, потянув за белый фал на кормовой стороне мачты, и закрепите его за крючок на стальном тросе добивки стакселя (крючок должен быть обращен к корме).
5. Набивайте стаксель-фал до тех пор, пока стальной трос в передней шкаторине стакселя не обтянется. Закрепите трос на стопоре и уложите свободный конец в карман, расположенный снизу от геннакерного чулка. (Если используется тензометр, то ориентируйтесь на следующее значение: нагрузка на ванты на высоте 0.75 м над вант-путенсом не должна превышать значения 70 кГс.)



6. Закрепите стаксель-шкот за шкотовый угол.

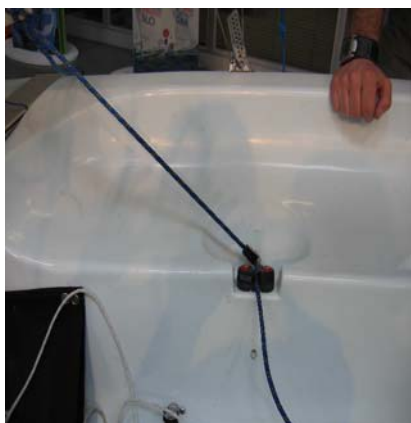
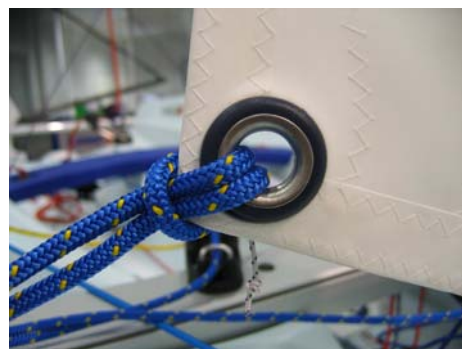

7. Проведите стаксель шкот через обушки.

Рекомендуется связать вместе концы шкота, чтобы они не выпадали за борт.



8. Отвяжите штаг от ограждения геннакера и заложите на утку, расположенную на мачте по правой стороне.
9. Сверните стаксель, потянув за трос закрутки. Стопор троса расположен на бимсе со стороны правого борта.

Натяжение нижних вант

— После натяжения фала стакселя снова отрегулируйте натяжение нижних вант. Очень важно, чтобы перед подъемом грота мачта стояла ровно (и в диаметральной, и в поперечной плоскостях).



Геннакер

1. Временно привяжите фал геннакера к одной из нижних вант. (Это фал синего цвета, начинающийся на 3/4 высоты мачты сразу над шкивом фала стакселя.)



2. Проверьте, что на конце геннакер-фала у основания мачты нет узлов.

3. Пропустите конец геннакер-фала через блок у основания мачты и далее протяните к носу судна.



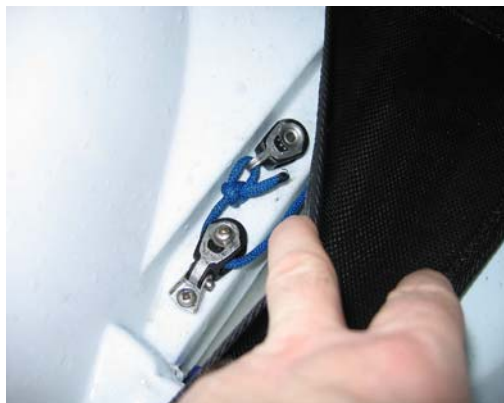

4. Найдите трос для выдвижения бушприта, расположенный под чулком генакера в носу судна. Это трос синего цвета с блоком на конце (см. фото).



5. Выдвиньте бушприт на полную длину.



6. Протяните трос для выдвижения бушприта с блоком назад к корме судна. **Трос должен проходить под чулком генакера и над лентой бушприта.**

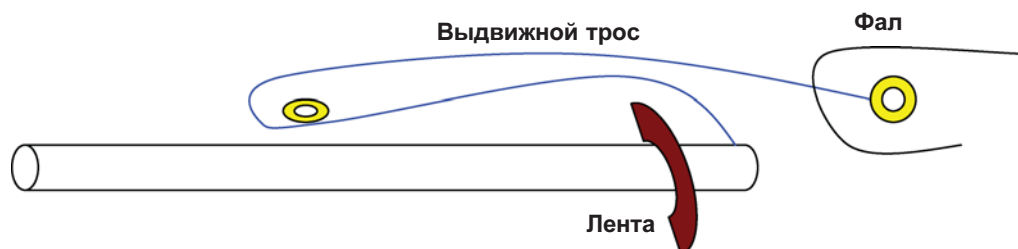



7. Протяните фал геннакера через блок для регулировки положения бушприта под чулком.

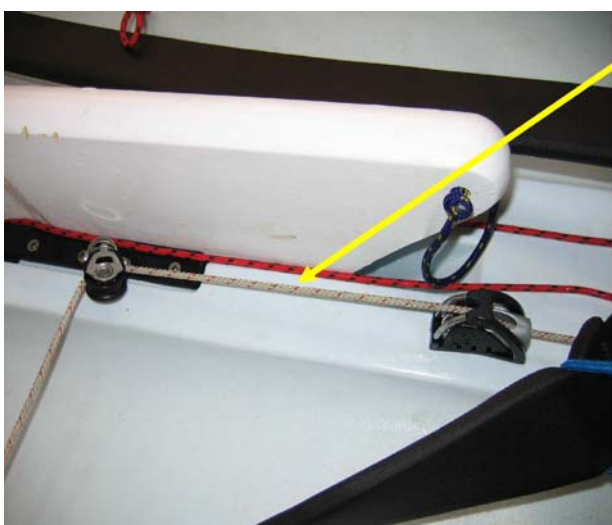

8. Проведите геннакер-фал через стопор на правой стороне швертового колодца, а затем через качающийся блок (белый трос на фото).

9. Протяните фал над ремнем для открывания и далее через блок на правом борту.

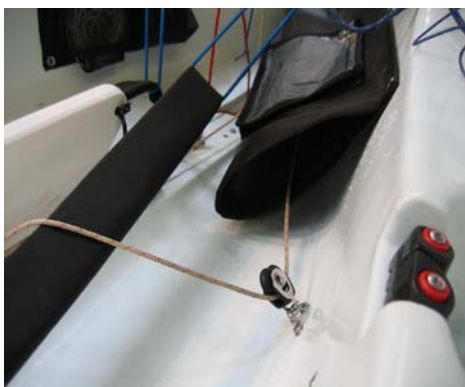

10. Затем протяните геннакер-фал к носу судна через чулок. В качестве вспомогательного средства используйте деревянную рейку или удлинитель румпеля. После этого временно привяжите конец фала к дуге ограждения.



11. Разверните геннакер:

- А. Определите галсовый угол (указан на парусе).
- Б. Завяжите галсовый угол на бушприте беседочным узлом. (Трос выходит из переднего конца бушприта.)
- В. Между парусом и концом бушприта установите стопор веревки.



12. Отвяжите фал геннакера от нижней ванты и привяжите его к фаловому углу беседочным узлом.

13. Отвяжите конец геннакера-фала от дуги ограждения. (Ранее он был пропущен через чулок). Пропустите нижний конец фала через кольцо нашивки для оттяжки на левой стороне паруса.



Закрепите фал на нашивке при помощи беседочного узла.

14. Привяжите середину геннакер-шкота к шкотовому углу геннакера.





15. Протяните концы шкота геннакера к корме и проведите их через стопорные блоки. На блоках имеются стрелки, указывающие направление тяги шкота. Под нагрузкой стопора будут срабатывать. Обратите внимание, что шкот всегда должен располагаться перед вантами.

16. Свяжите концы шкота геннакера вместе.



17. Поставьте лодку по ветру и поднимите геннакер. Действуйте очень осторожно, чтобы геннакер не зацепился за тележку. Лучше, чтобы за этим следил второй член команды. Убедитесь, что геннакер не перекручен, а шкоты не перепутались с фалами. Всегда поднимайте геннакер осторожно. При запутывании или застревании тросов сразу же прекратите подъем.

18. Снимите фал со стопора и аккуратно протолкните геннакер в чулок. Для этого пропустите фал через блок, расположенный в кормовой части чулка. Эту работу следует выполнять вместе с другим членом команды, который должен стоять со стороны носа лодки и следить за тем, чтобы геннакер ни за что не цеплялся.

Грот (спортивный и стандартный)

1. Извлеките грот из чехла и разверните.
2. Убедитесь, что все латы надежно вставлены в карманы и закреплены застежками на липучках.



- а). Чтобы ослабить натяжение латы, аккуратно просуньте натяжитель для лат (входит в комплект поставки) между двумя половинками застежки на липучке и осторожно потяните за вытяжной трос латы.



- б). Чтобы снова набить лату, вставьте кончик натяжителя в отверстие у края застежки, а затем просуньте его между латой и внутренней стороной кармана. Тяните натяжитель до получения требуемого усилия. Затем аккуратно выньте натяжитель, одновременно сжимая с двух сторон карман, чтобы застегнуть застежку на липучке.

3. Поставьте судно носом против ветра.
4. Разложите грот в кокпите гасловым углом к носу, а шкотовым углом — к корме.



5. Возьмите грота-фал:
 - а). Убедитесь, что фал не перекручен и не перепутан с краспицами.
 - б). Сделайте петлю на конце фала и пропустите ее через люверс фалового угла грота. (Петлю следует проводить в направлении от правого борта к левому.)
 - в). Оденьте на петлю стопор веревки и затяните трос. Стопор должен находиться со стороны левого борта (см. фото), чтобы при подъеме грота он не мог застрять между мачтой и упором оттяжки гика.



6. Вставьте фаловый угол грота в ликпаз. Упор оттяжки гика должен находиться на правой стороне грота, а фал — слева от упора.
7. Поднимите грот, потянув за грота-фал, который выходит в нижней части мачты со стороны левого борта. Поднимать грот следует вдвоем: один член команды должен подавать грот в ликпаз, а другой — тянуть за фал. Это предотвратит выскакивание грота из ликпаза и его защемление, что может привести к повреждению ликтроса.

8. Закончив подъем грота, сверните конец фала и уложите его в мешок для фалов, расположенный на чулке геннакера.

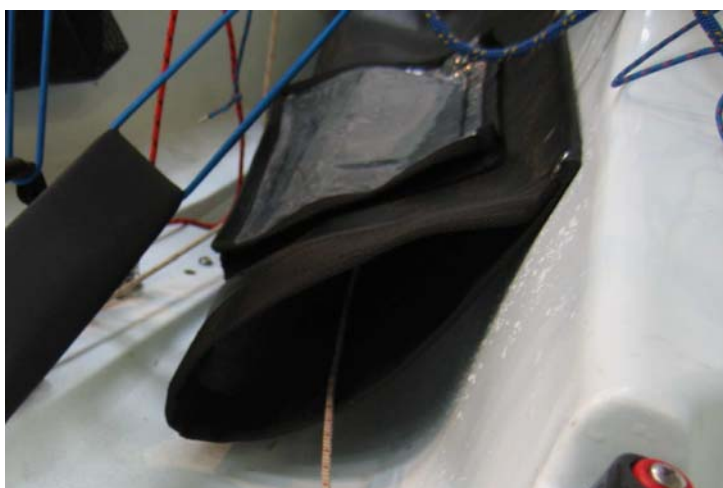

Грота-шкот

1. Закрепите галсовый угол грота на мачте при помощи застежки с липучкой.



2. Вставьте пластиковый ползун шкотового угла грота в ликпаз гика.

3. Затем пропустите грота-шкот (синий трос) через люверс (со стороны левого борта к правому), вставьте в паз на конце гика и закрепите узлом.



4. Натяжение грота-шкота регулируется при помощи синего троса, стопора и обушка, расположенных в передней части гика.

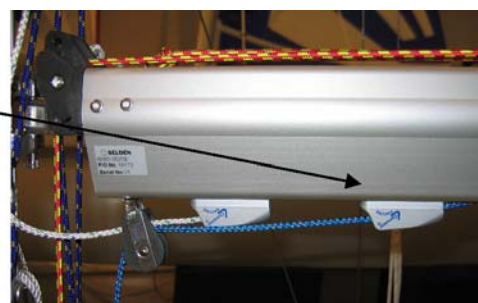

Оттяжка Каннингхэма



1. Пропустите трос оттяжки Каннингхэма через люверс, расположенный внизу на передней шкаторине грота (со стороны правого борта к левому).
2. Закрепите оттяжку Каннингхэма. Для этого пропустите трос в направляющую на мачте под вертлюгом гика и завяжите узел.

3. Натяжение оттяжки Каннингхэма регулируется при помощи синего троса, стопора и обушка, расположенных на правой стороне мачты.



Система рифления с одним тросом

1. Установите систему рифления с одним тросом (см. схему на след. стр.).



2. Хотя система рифления с одним тросом применима только к стандартному гроту Bahia, карман для укладки свободного конца троса имеется спереди внизу на левой стороне как стандартного, так и спортивного паруса.

3. Натяжение системы рифления с одним тросом регулируется при помощи белого троса, стопора и обушка, расположенных в передней части гика.



Схема установки системы рифления с одним тросом

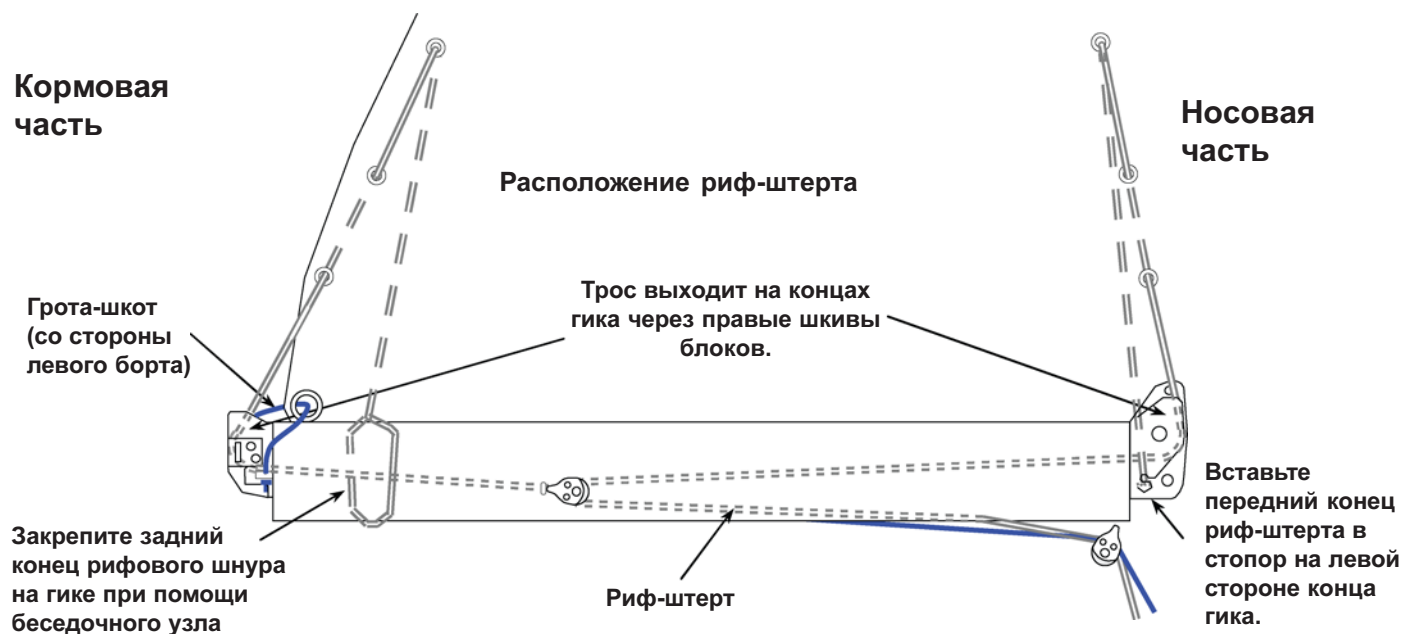

Рифление грота

1. Ослабьте гика-шкот и оттяжку гика.
2. Потяните за риф-штерт. Гик начнет подниматься вверх до тех пор, пока кормовая часть риф-штерта не будет полностью выбрана или не будет достигнут предел сдвига оттяжки.
3. Ослабьте фал и продолжайте тянуть риф-штерт. Внешний конец гика начнет смещаться вниз, переводя гик в горизонтальное положение.
4. Когда риф-штерт будет выбран, закрепите его.
5. Доберите фал и отрегулируйте натяжение оттяжки и шкота.

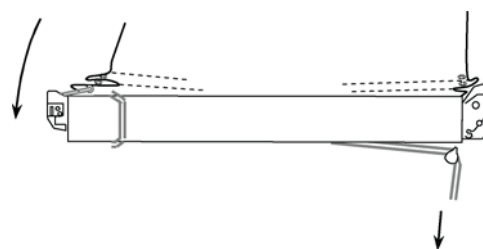
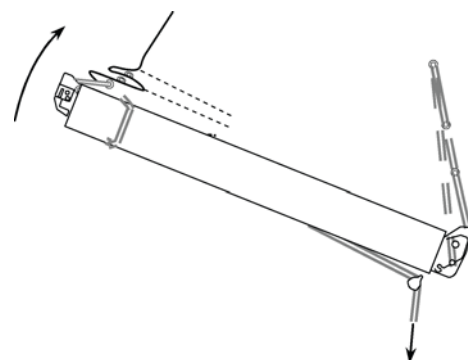

Руль и шверт



Для установки руля шпилька вставляется в рулевые петли и проходит через транцевые оковки. Снизу ее следует закрепить стопорным кольцом.

Плотность прилегания накладок, удерживающих шверт в нижнем положении во время движения лодки, можно регулировать. Для этого в верхней части швертового колодца имеются по два отверстия с каждой стороны. Через эти отверстия можно затягивать или ослаблять регулировочные болты для увеличения или уменьшения трения шверта об накладку. Для увеличения трения поворачивайте все четыре болта по часовой стрелке, для уменьшения — в обратном направлении.

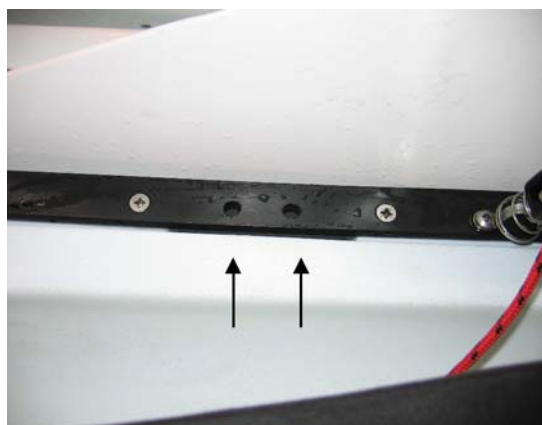

Весла (приобретаются отдельно)



Уключины вставляются в специальные отверстия на планшере. Если весла не используются, уключины можно хранить в центральном лючке.

При гребле крышку ящика для двигателя (приобретается отдельно) можно перевернуть обратной стороной и использовать в качестве сиденья.

Во время движения на веслах шверт должен быть поднят.



Кронштейн и ящик для хранения подвесного мотора (приобретаются отдельно)

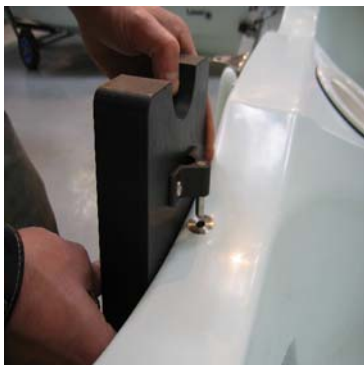

Кронштейн подвесного мотора устанавливается очень просто: достаточно вставить его выступы в специальные отверстия на транце лодки.

Затем кронштейн следует закрепить на корпусе при помощи болта с проушиной. Отверстие изначально закрыто винтовой пластиковой заглушкой, которую необходимо предварительно вынуть и сохранить в надежном месте.

Внимание! Болт с проушиной закручивайте аккуратно, чтобы он входил в отверстие без перекоса.

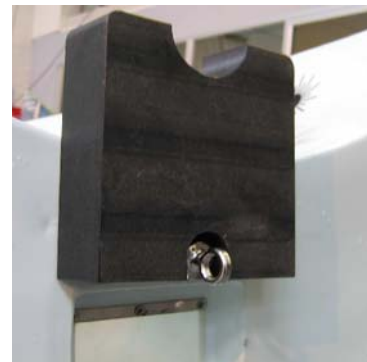

Мотор следует привязать к кольцу болта при помощи троса. Длина троса должна быть как можно больше, но чтобы при этом он не мог намотаться на гребной винт при работе мотора. Если трос окажется слишком коротким, то при отсоединении мотора от кронштейна возможен опасный подъем гребного винта над водой.

Максимальная рекомендуемая мощность подвесного мотора — 3.3 л. с.



Ящик крепится при помощи двух болтов с проушинами — по одному с каждой стороны. Болты закручивайте аккуратно, чтобы они входили в отверстия без перекоса.

Двигатель следует привязывать к обоим болтам, чтобы при переворачивании лодки он не мог выпасть.

Крышка ящика также имеет страховочный трос. Для закрытия крышки просто надавите на нее и закрепите трос на стопоре. Во время управления подвесным мотором ящик можно использовать в качестве банки для сиденья.

Спуск на воду и основы безопасного плавания

Перед выходом

- Обязательно наденьте подходящую одежду и подготовьте средства безопасности в соответствии с сезоном и текущими погодными условиями.
- Обязательно наденьте спасательный жилет.
- Оставьте информацию о маршруте и количестве человек на борту.
- Узнайте прогноз погоды.
- Уточните время прилива и отлива, если требуется.
- Перед выходом в новом месте справьтесь об условиях водоема.
- Обязательно проверьте состояние судна.
- **Перед установкой мачты, спуском судна на воду и подъемом на берег обязательно проверяйте, нет ли поблизости низко расположенных электрических проводов.**

Спуск лодки на воду



- Перед подъемом грота поставьте лодку носом по ветру.
- Спуск лодки на воду производите при помощи тележки.
- Спускайте лодку на воду носом по ветру.

- Перед спуском убедитесь, что глубина водоема достаточна.
- После спуска один человек должен удерживать лодку, стоя в воде, а второй — выполнять подготовительные операции, находясь в ней.





- Как только позволит глубина, до конца опустите шверт и руль.
- Закрепите оттяжку руля на расположенном на румпеле стопоре и проверьте, что барашковая гайка на боку баллера надежно затянута.

Во время движения лодки руль и шверт должны быть полностью опущены.

Во время выхода:

- Соблюдайте правила расхождения судов.
- Следите за изменением погодных условий.
- Никогда не выходите на воду при погодных условиях, не соответствующих Вашей подготовке. Убедитесь, что Вы и Ваш экипаж справитесь с любыми изменениями ветра.
- Все действия по управлению парусами и судном выполняйте осознанно, отдавая себе отчет в последствиях.



Внимание! При переворачивании лодки старайтесь не выбираться на шверт с трапеционным поясом, так как крюк может повредить кромку шверта.

Удачных прогулок на Laser Bahia!



Фирма «Фордевинд-Регата», 197110, Санкт-Петербург, Петровская коса, д. 7,
тел.: (812) 320 1853, 327 4580, факс: (812) 323 9563
<http://www.fordewind-regatta.ru>